



ARCHEAN TECHNOLOGIES

1899 avenue d'Italie - 82000 MONTAUBAN FRANCE
Tel : + 33 (0) 5 63 93 50 00 - Fax : + 33 (0) 5 63 03 72 99

DE54EN615T-W

Enceinte EN54-24 6W 100V

EN54-24

MADE IN 

Garantie 1 an

- Tout en métal
- Dome de protection incendie intégré
- Large radiation 180° - 1kHz / 172° 4kHz
- Montage très rapide avec le système double ressorts
- Interface pour la connexion intégrée
- Bornier de connexion 100V protégé

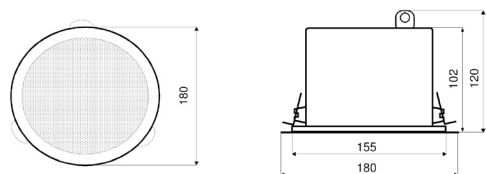
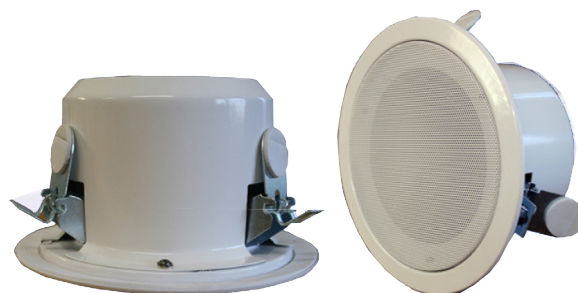

Spécifications	DE54EN615T-W
Puissance nominale	6W
Choix de puissance	6 / 3 W 100V
Réponse en fréquence	100 - 15000 Hz
SPL 1W/4m	77 dB
SPL 6W/4m	84 dB
SPL 1W/1m	96 dB (2 kHz)
SPL 6W/1m	103.5 dB (2 kHz)
Radiation horizontale	180° / 180° / 154° / 172°
Radiation verticale	180° / 180° / 154° / 172°
Matériel	Métal
Environnement	Type A, intérieur
Dimensions mm	180 x 110
Encastrement mm	155
Poids kg	1
Couleur	Blanc
Certification, n° Certificat	EN54-24, n° EN180FT/EN5424 1293-CPD-0305



ARCHEAN TECHNOLOGIES

1899 avenue d'Italie - 82000 MONTAUBAN FRANCE

Tel : + 33 (0) 5 63 93 50 00 - Fax : + 33 (0) 5 63 03 72 99

DE54EN617T-W

Enceinte EN54-24, 6W 100V blanche

EN54-24

MADE IN 

Garantie 1 an

- Ce modèle de haut-parleur EN5424 a été conçu pour vous offrir une grande résistance.
- Il est en effet équipé grâce à de l'acier 2 x 1,25 antichoc, mais également d'un système anti-vandale situé sur la face arrière.
- La voix est diffusée avec une grande qualité de transmission. et vous propose des ajustements en 100 V de 6 et 3W.



Vue du dessus

Vue arrière

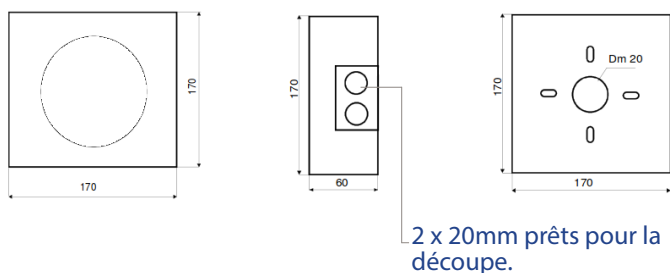

- Pour une adaptabilité optimale, il vous est proposé différents formats ainsi qu'une version en acier inoxydable (nous consulter).
- Également disponible, nous vous proposons de plus une version étanche et résistante aux intempéries, idéale pour une sonorisation d'extérieur (nous consulter).

Spécifications	DE54EN617T-W
Puissance nominale	6 W
Choix des puissances	100 V - 6 / 3 W
Bande passante	100 - 16000 Hz
SPL 1W/1m	97 dB (1.5 kHz)
SPL max W/1m	104 dB (1.5 kHz)
Directivité horizontale	180° / 180° / 111° / 117°
Directivité verticale	180° / 180° / 111° / 117°
Matière	Métal
Environnement, IP	Type A, intérieur
Dimensions en mm	170 x 170 x 63
Encastrement en mm	-
Poids en kg	1.5
Couleur	Blanc
Certification, n° Certificat	EN54-24, n°WLQ1705424 1293-CPD-0358



ARCHEAN TECHNOLOGIES

1899 avenue d'Italie - 82000 MONTAUBAN FRANCE
Tel : + 33 (0) 5 63 93 50 00 - Fax : + 33 (0) 5 63 03 72 99

DE54EN618T-W

Enceinte murale ou plafond EN54-24, 6W 100V

EN54-24

MADE IN 

Garantie 1 an

- Le **DE54EN618T-W** est une enceinte de 6 W en 100V et est conforme à la norme européenne EN5424.
- Fabriqué en métal, ignifuge.
- Options sur demande : RAL, bornier céramique, fusible thermique et résistance au lieu humide.
- Système anti-vandale.

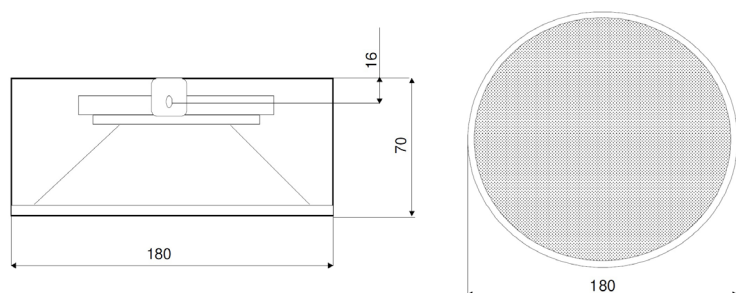

Spécifications	DE54EN618T-W
Puissance nominale	6 W
Choix des puissances	100 V - 6 / 3 / 1.5 W
Bande passante	100 - 16000 Hz
SPL 1W/1m	103 dB (1.5 & 3.5 kHz)
SPL max W/1m	109 dB (1.5 & 3.5 kHz)
Directivité horizontale	115° / 115° / 94° / 33°
Directivité verticale	115° / 115° / 94° / 33°
Matière	Métal
Environnement	Type A, intérieur
Dimensions en mm	180 x 70
Encastrement en mm	-
Poids en kg	1
Couleur	RAL9010
Certification, n° Certificat	EN54-24, n°RG180F/EN5424 1293-CPD-0231



ARCHEAN TECHNOLOGIES

1899 avenue d'Italie - 82000 MONTAUBAN FRANCE

Tel : + 33 (0) 5 63 93 50 00 - Fax : + 33 (0) 5 63 03 72 99

DE54EN619T-W

Enceinte murale ou plafond, 6 W 100 V blanc

EN54-24

MADE IN 

Garantie 1 an

- Ce haut-parleur de grande qualité a été spécialement conçu pour les saunas, bains, bains à vapeur, bateaux, cuisines professionnelles et tout autre applications dans des milieux humides.

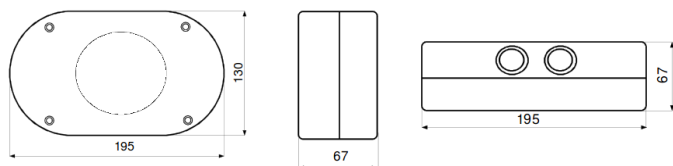

Spécifications	DE54EN619T-W
Puissance nominale	6 W
Choix des puissances	100 V - 6 / 3 W
Bande passante	110 - 15000 Hz
SPL 1W/4m	76 dB
SPL max W/4m	84 dB
SPL 1W/1m	96 dB (1.5 & 3.5kHz)
SPL max W/1m	100 dB (1.5 & 3.5kHz)
Couverture H (0.5/1/2/4 kHz)	1800/180°/112°/72°
Couverture V (0.5/1/2/4 kHz)	1800/180°/112°/72°
Matière	ABS avec traitement spécial
Environnement	Type B
Dimensions en mm	195 x 130 x 67
Poids en kg	0.7
Couleur	Blanc
Certificat EN54-24	EN54-24, n°Wave100T/EN5424 1293-CPD-0382

- Il dispose d'un ajustement de puissance de 1.5, 3 et 6 W en 100V.
- Cette enceinte s'installe soit au mur ou au plafond et ses dimensions de 195 x 130 x 67 mm permettent une installation discrète.
- A la fois ignifuge et résistant au choc grâce à sa structure en ABS, elle est également étanche à la vapeur ainsi qu'à l'humidité, notamment grâce aux joints présents sur sa paroi et aux matériaux utilisés (visserie en ABS V2A).



ARCHEAN TECHNOLOGIES

1899 avenue d'Italie - 82000 MONTAUBAN FRANCE

Tel : + 33 (0) 5 63 93 50 00 - Fax : + 33 (0) 5 63 03 72 99

DE54EN623 T-W / TAB-W / TD-W

Enceintes EN54-24, 6W 100V

EN54-24

MADE IN



Garantie 1 an

- Les modèles de la gamme **DE54EN623T** répondent à la norme EN5424. La grille a spécialement été étudiée pour permettre un montage rapide. Bornier en céramique et fusible thermique sont disponibles en option.
- Ignifugeants, ils sont très résistants aux chocs grâce à leur structure en ABS. Ces haut parleurs sont de plus capables de résister aux intempéries (en option nous consulter).



DE54EN623T-W

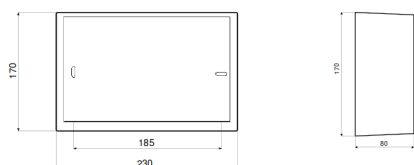

DE54EN623TD-W



DE54EN623TAB-W

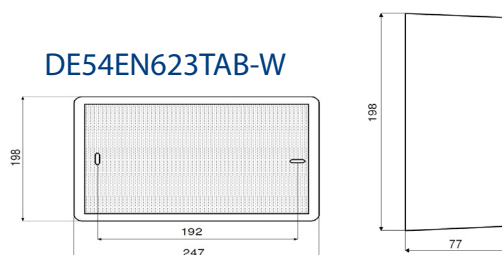

Spécifications	DE54EN623T-W	DE54EN623TAB-W	DE54EN623TD-W
Puissance nominale	6 W	2 x 15 W	2 x 15 W
Choix des puissances	100 V - 6 / 3 / 1.5 W	100 V - 6 / 3 / 1.5 W	2 x 100V-6-3-1.5W
Bande passante	80 - 15000 Hz	80 - 20000 Hz	80-16 000 Hz
SPL 1W/1m	97 dB (1.5 kHz)	96 dB (2.5 kHz)	100 dB (1,4 kHz)
SPL max W/1m	105 dB (1.5 kHz)	103 dB (2.5 kHz)	107 dB (1,4 kHz)
SPL 1W/4m		74,50 dB (single), 80,50 dB (double)	74,10 dB (single), 80,10 dB (double)
SPL max W/4m		82,14 dB (single), 88,14 dB (double)	84,88 dB (single), 90,88 dB (double)
Directivité horizontale	180° / 170° / 100° / 90°	130° / 98° / 95° / 65°	180° / 85° / 128° / 80°
Directivité verticale	180° / 170° / 100° / 90°	130° / 119° / 105° / 70°	180° / 108° / 109° / 74°
Matière	ABS V2 / HB75	ABS / grille en métal	ABS
Environnement	Type A, intérieur	Type A, intérieur	Type A, intérieur
Dimensions en mm	230 x 170 x 80	247 x 198 x 77	230 x 170 x 80
Encastrement en mm	165	-	-
Poids en kg	1.2	1.4	1.4
Couleur	Blanc	Idem RAL9010	Blanc
Certification, n° Certificat	EN54-24, n°WLA230G/EN5424 1293-CPD-0166	EN54-24, n°WLA230AB/EN5424 1293-CPD-0230	EN54-24, n°WLA-230-DC/EN-5424 CPD-NR: 1293-CPD-0232



ARCHEAN TECHNOLOGIES

1899 avenue d'Italie - 82000 MONTAUBAN FRANCE

Tel : + 33 (0) 5 63 93 50 00 - Fax : + 33 (0) 5 63 03 72 99

DE54END623T-W & DE54END21023T-W

Enceintes design EN54-24, 6W ou 10W deux voies 100V

EN54-24

MADE IN



Garantie 1 an

- 2 modèles design disponibles :
- DE54END623T-W Enceinte 6W 100V
- DE54END21023T-W Enceinte 10W 2 voies 100V
- Conformes à la norme EN5424.
- Design agréable à l'œil avec les courbes légèrement incurvées.

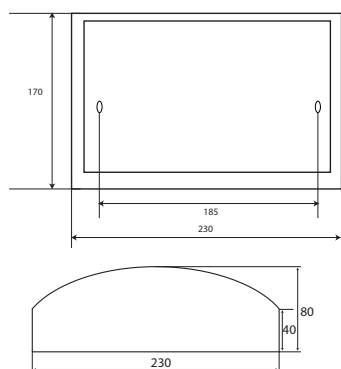
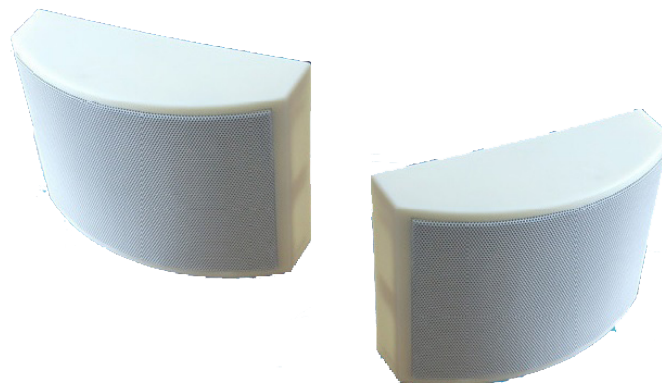

- Structure résistante en ABS et ignifuge.
- Montage facile par deux points de fixation et grille munie de clipse
- Options sur demande : bornier céramique, fusible thermique et modèle pour lieu humide

Spécifications	DE54END623T-W	DE54END21023T-W
Puissance nominale	6 W	15W / 2 voies
Choix des puissances	100 V - 6 / 3 / 1.5 W	100 V - 10 / 6 / 3 W
Bande passante	80 - 15000 Hz	70 - 20000 Hz
SPL 1W/1m	98.5 dB (1.3 kHz)	97 dB (4 kHz)
SPL max W/1m	104.5 dB (1.3 kHz)	107 dB (4 kHz)
SPL 1W/4m	77.1 dB	77 dB
SPL max W/4m	87.07 dB	87 dB
Directivité horizontale (0.5/1/2/4kHz)	130° / 105° / 100° / 70°	180° / 180° / 117° / 66°
Directivité verticale (0.5/1/2/4kHz)	130° / 115° / 55° / 65°	180° / 180° / 106° / 50°
Matière	ABS V2 / HB75	ABS V2 / HB75
Environnement, IP	Type A, intérieur	Type A, intérieur
Dimensions en mm	230 x 170 x 80	230 x 170 x 80
Encastrement en mm	-	-
Poids en kg	1.2	1.6
Couleur	Blanc	Blanc
Certification, n° Certificat	EN54-24, n°DESIGN230/EN5424 1293-CPD-0233	EN54-24, n°DESIGN230llway/EN5424 1293-CPD-02370



ARCHEAN TECHNOLOGIES

1899 avenue d'Italie - 82000 MONTAUBAN FRANCE
Tel : + 33 (0) 5 63 93 50 00 - Fax : + 33 (0) 5 63 03 72 99

DE54EN627T-W

Enceinte EN54-24, 6W 100V blanche

EN54-24

MADE IN 

Garantie 1 an

- Associant sa qualité de son à sa simplicité d'installation, ce haut-parleur répond également à la norme européenne EN5424.
- L'équipement pour une installation encastrée est inclus dans la livraison et s'avère parfaitement conçu pour un assemblage facile à l'aide de seulement 4 vis.
- Sa grille s'inscrit aussi dans cette volonté de montage rapide, elle se clipse très aisément.

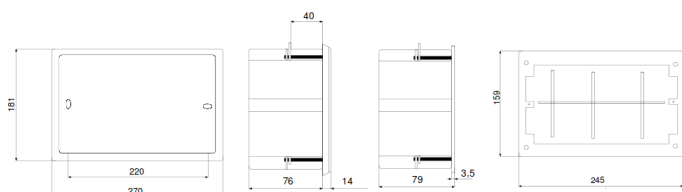

- Ignifuge, la structure résistante est en ABS V2/HB75.
- Enfin il existe différentes versions, dont une résistante aux intempéries et milieux humides en option. Un bornier en céramique ainsi qu'un fusible thermique sont également disponibles en option.

Spécifications	DE54EN627T-W
Puissance nominale	6 W
Choix des puissances	100 V - 6 / 3 / 1.5 W
Bande passante	70 - 17000 Hz
SPL 1W/1m	100 dB (2.5 kHz)
SPL max W/1m	106 dB (2.5 kHz)
Directivité horizontale	180° / 180° / 129° / 54°
Directivité verticale	180° / 180° / 85° / 50°
Matière	ABS V2/HB75
Environnement	Type A, intérieur
Dimensions en mm	270 x 181 x 79
Encastrement en mm	234, 149
Poids en kg	1.3
Couleur	Blanc
Certification, n° Certificat	EN54-24, n°WUL270G5424 1293-CPD-0303



ARCHEAN TECHNOLOGIES

1899 avenue d'Italie - 82000 MONTAUBAN FRANCE

Tel : + 33 (0) 5 63 93 50 00 - Fax : + 33 (0) 5 63 03 72 99

DE54EN688T-B

Enceinte EN54-24, 6W 100V noire

EN54-24

MADE IN 

Garantie 1 an

- Ce haut-parleur EN5424 de grande qualité est idéal pour la diffusion de musique et de voix.
- Sa précision sonore s'associe à son économie d'énergie grâce à une forte pression acoustique.
- Il dispose d'une housse de protection et d'un tapis en caoutchouc standard ainsi qu'une chaîne de suspension et des oeilletons pour faciliter son installation.

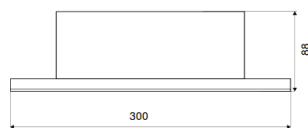
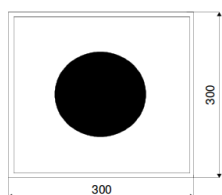
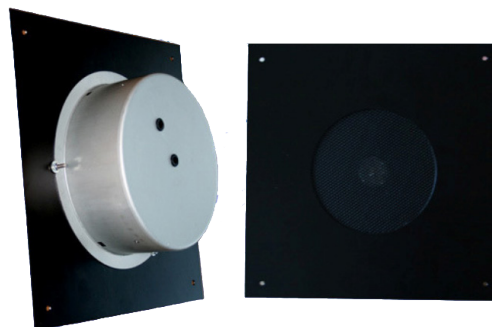

- Fréquence fixe à 50 Hz fournissant un fonctionnement stable dans tous types d'environnement
- Ce produit possède de plus un ajustement anti-choc et un réducteur de tension.
- Enfin, dans le souci de vous satisfaire, ce haut-parleur est anti-incendie
- Option pour environnement type B disponible sur demande, nous consulter.

Spécifications	DE54EN688T-B
Puissance nominale	15 W
Choix des puissances	100 V - 6 / 3 / 1.5
Bande passante	70 - 18000 Hz
SPL 1W/1m	-
SPL max W/1m	-
Directivité horizontale	180° / 180° / 161° / 61°
Directivité verticale	180° / 180° / 161° / 61°
Matière	Métal
Environnement	Type A, intérieur
Dimensions en mm	300 x 300 x 88
Encastrement en mm	-
Poids en kg	2.3
Couleur	Noire, RAL 9005
Certification, n° Certificat	EN54-24, n°SW21FT5424 1293-CPD-0360



ARCHEAN TECHNOLOGIES

1899 avenue d'Italie - 82000 MONTAUBAN FRANCE
Tel : + 33 (0) 5 63 93 50 00 - Fax : + 33 (0) 5 63 03 72 99

DE54EN2016T-W

Enceinte EN54-24, 20W 100V blanche ou noire

EN54-24

MADE IN 

Garantie 1 an

- L'enceinte DE54EN2016T-W est une enceinte conforme à la norme EN54-24, proposant une puissance RMS 20W en 100V.
- Montage rapide et aisée, fréquence fixe à 50 Hz fournissant un fonctionnement stable dans tous types d'environnement (industriel, médical, scolaire, administratif...).
- Ce modèle se révèle idéal pour la diffusion de voix et de musique.

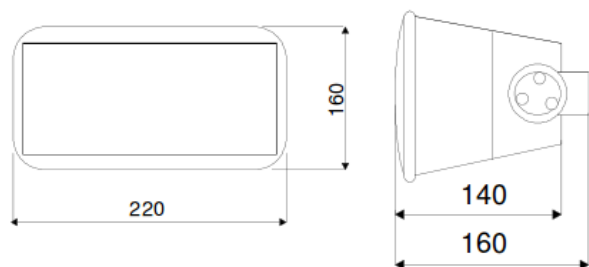

- Équipée d'un commutateur rotatif permettant d'ajuster rapidement la puissance de l'appareil.
- Il existe deux couleurs pour ce produit : blanc (code -W) et noir (code -B).

Spécifications	DE54EN2016T-W / -B
Puissance nominale	20 W 2 voies
Choix des puissances	20 / 10 / 5 / 2.5 W 100 V
Bande passante	80 - 20000 Hz
SPL 1W/4m	72 dB
SPL n W/4m	85 dB
SPL 1W/1m	91 dB (6.5kHz)
SPL n W/1m	104 dB (6.5kHz)
Radiation H (0.5/1/2/4kHz)	360°/335°/130°/81°
Radiation V (0.5/1/2/4kHz)	360°/317°/172°/88°
Matière	ABS
Environnement	Type A, intérieur
Dimensions en mm	220 x 160 x 140 (160)
Poids en kg	1.9
Couleur	Blanc ou noir
Certificat	EN54-24, ML200/EN5424 n°1293-CPD-0384



ARCHEAN TECHNOLOGIES

1899 avenue d'Italie - 82000 MONTAUBAN FRANCE
Tel : + 33 (0) 5 63 93 50 00 - Fax : + 33 (0) 5 63 03 72 99

DE54EN3018T-B/W

Enceinte EN54-24, 30 W 100V noire ou blanche

EN54-24

MADE IN 

Garantie 1 an

- Ce haut-parleur s'impose comme une référence dans le domaine de la diffusion de musique et de voix. Son support mural simple vous garantit un montage rapide.
- De plus les coloris noirs (-B) et blancs (-W) proposés feront de ce produit un élément discret mais indispensable de votre décor. Un bornier céramique et un fusible thermique sont disponibles en option.

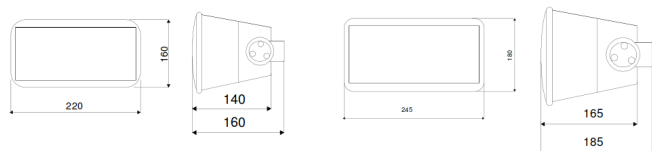

- Fréquence fixe à 50 Hz fournissant un fonctionnement stable dans tous types d'environnement
- Ajustement de puissance rapide grâce à un commutateur rotatif.
- Haut-parleur deux voies, ses puissances en 100 V sont ajustables en 30 / 15 / 7.5 / 3.75 W. Le DE54EN3018T répond ainsi à la norme EN5424 et se présente comme un produit clé de l'innovation électroacoustique moderne.

Spécifications	DE54EN3018T-B / W
Puissance nominale	30 W
Choix des puissances	30 / 15 / 7.5 / 3.75 W 100 V
Bande passante	60 - 20000 Hz
SPL 1W/4m // 1W/1m EASE	73 dB // 92 dB (5.5 kHz)
SPL max W/4m // 30W/1m EASE	87.9 dB // 107 dB (5.5 kHz)
Directivité horizontale	360° / 179° / 123° / 84°
Directivité verticale	360° / 182° / 138° / 82°
Matière	ABS classe 5VB
Environnement	Type A, intérieur
Dimensions en mm	245 x 180 x 165 (185)
Encastrement en mm	-
Poids en kg	2.6
Couleur	noir & blanc
Certification, n° Certificat	EN54-24, ML/260/EN5424 n°1293-CPD-0302



ARCHEAN TECHNOLOGIES

1899 avenue d'Italie - 82000 MONTAUBAN FRANCE

Tel : + 33 (0) 5 63 93 50 00 - Fax : + 33 (0) 5 63 03 72 99

DE54EN20029T-W/B

Colonne acoustique EN54-24, 200W 100V

EN54-24

MADE IN 

Garantie 1 an

- Cette colonne acoustique de 200 W en 100 V est conforme à la norme EN5424, n° de certificat :1293-CPD-0380.
- Sa structure en aluminium extrudé est imperméable et ses vis sont certifiées ISO 912 - 4762.

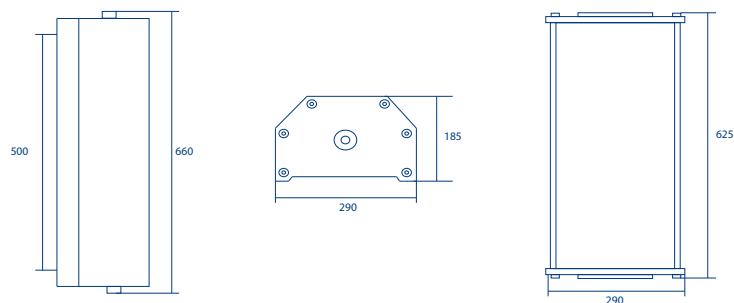

- Les ajustements possibles sont en 200, 100 et 50W. Un bornier en céramique et d'un thermofusible sont disponibles en option.
- Cette colonne acoustique est constituée d'une grille en aluminium. Ce modèle est conçu pour allier puissance, qualité et adaptabilité.

Spécifications	DE54EN20029T-W / -B
Puissance nominale	200W
Choix des puissances	100 V - 200 / 100 / 50 W
Bande passante	50 - 20000 Hz
SPL 1W/4m	83 dB
SPL max W/1m	106 dB
SPL 1W/1m	102 dB (1.5 kHz)
SPL max W/1m	126 dB (1.5 kHz)
Directivité horizontale	175° / 199° / 79° / 41°
Directivité verticale	90° / 46° / 23° / 11°
Environnement	Type B
Dimensions en mm	625 (600) x 290 x 185
Encastrement en mm	-
Poids en kg	12.5
Couleur	Blanc ou noir
Certification, n° Certificat	EN54-24, n°POWERSTATION-200/EN5424 1293-CPD-0380



ARCHEAN TECHNOLOGIES

1899 avenue d'Italie - 82000 MONTAUBAN FRANCE

Tel : + 33 (0) 5 63 93 50 00 - Fax : + 33 (0) 5 63 03 72 99

DE54EN30012T-B

Enceinte EN54-24, 300W 100V noir

EN54-24

MADE IN



Garantie 1 an

- Ce haut-parleur bass-reflex haut de gamme diffuse un son d'une grande qualité.
- Facile à transporter grâce à ses poignées intégrées sur le côté, il est également équipé d'une bride pour trépied de 37mm.
- Ce produit est fabriqué en ABS certifié en 60695-11-20 de classe 5VB.
- Il est garanti antichoc selon la norme DIN 18032/3.

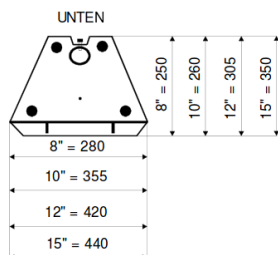
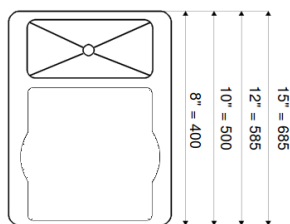

- Les vis en acier inoxydable DIN 912-ISO 4762 spécifiques sont de plus comprises dans la livraison.
- Enfin il dispose d'un transformateur toroïdal que certifie une diffusion du son optimale.

Spécifications	DE54EN30012T-SUP-B
Puissance nominale	300 W
Choix des puissances	100 V - 200 / 150 / 100 W
Bande passante	45 - 20000 Hz
SPL 1W/1m	102 dB (1.8 kHz)
SPL max W/1m	124 dB (1.8 kHz)
Directivité horizontale	90° / 80° / 43° / 35°
Directivité verticale	90° / 80° / 45° / 40°
Matière	ABS classe 5VB
Environnement	Type A, intérieur
Dimensions en mm	600 x 420 x 300
Encastrement en mm	-
Poids en kg	19.70 / 22 avec support
Couleur	noir
Certification, n° Certificat	EN54-24, n°SUPERSONIC5424 1293-CPD-0270